

ホクエイ ホームタンク

vol.13 消費税8%表記

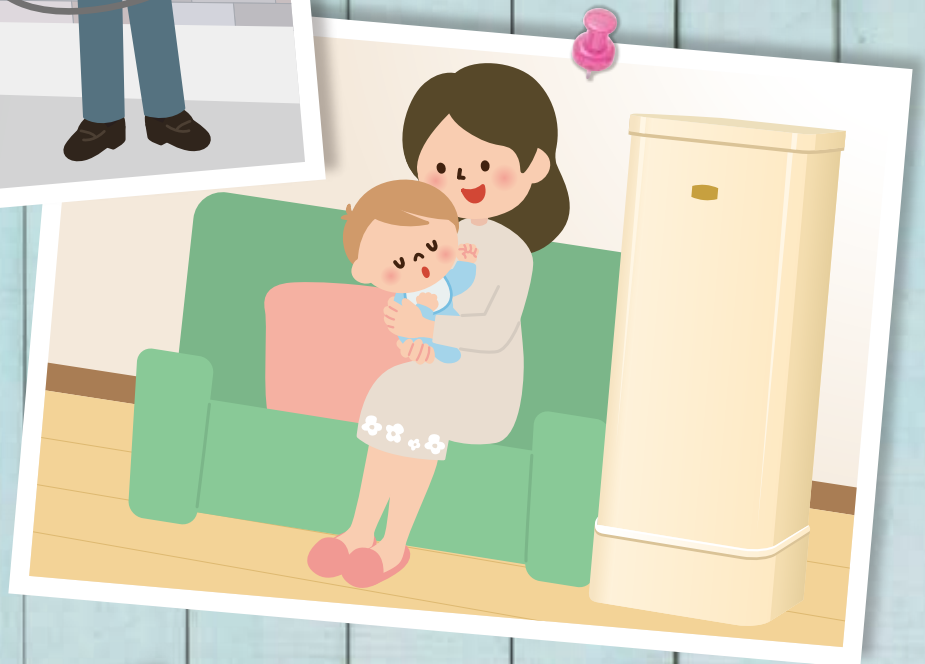

MY HOME TANK

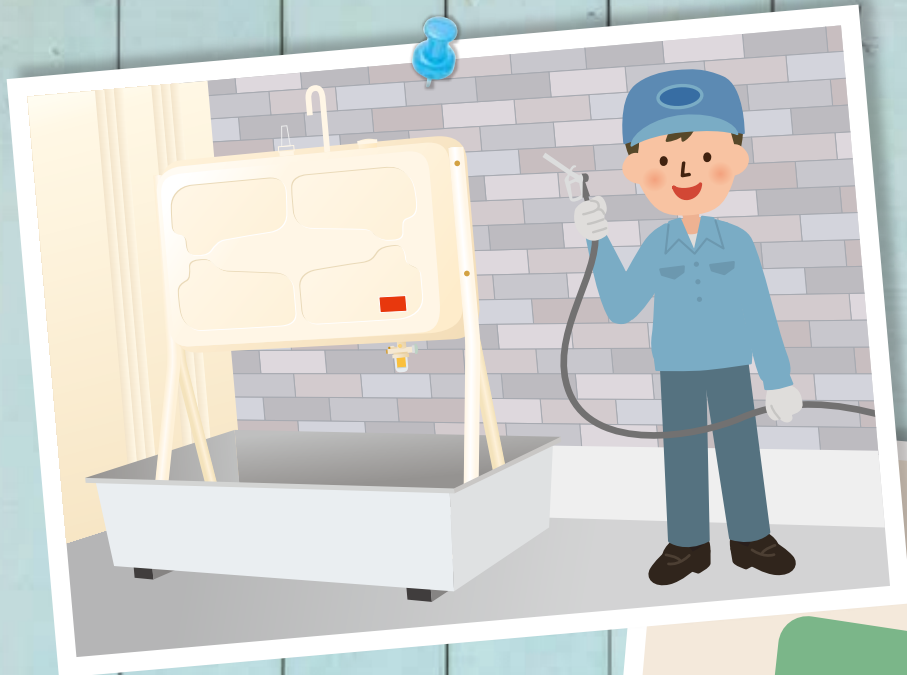

目次

- P1 室内用25・60・90・190シリーズ
- P2 100シリーズ
- P3 200シリーズ
- P4 250シリーズ
- P5 450・片面500シリーズ
- P6 HT-G(490)シリーズ
- P7 1000シリーズ・ステンレス・レンタル用・カラータンク
- P8 軽油用タンクシリーズ・燃料管理メーター
- P9 タングルフーフ・防油堤
- P10 セキュリティー製品
- P11 給油装置・燃料メーター・集中給油システム
- P13 雪関連製品・暖房・タンク点検用品・洗浄機
- P14 別売部品
- P15 別売部品

HOKUEI

ホームページから図面・カタログダウンロード出来ます

ホクエイホームページ

<http://www.hokuei.co.jp/>

新商品

ステンスタンク

1000ℓ丸タイプ 1000型

HT-ステン1000

標準価格 ¥1,100,000 (税込 ¥1,188,000)

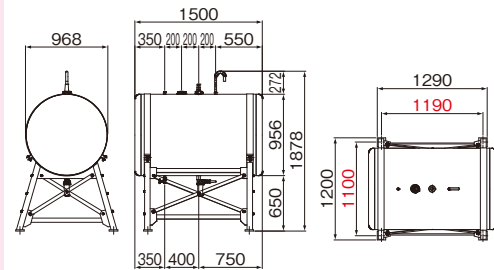

ホクエイホームタンク

レベルゲージ

- キャップを樹脂一体型にすることでサビの発生、雨水の浸入を解消しました。固定ビスはステンレス製を採用しています。
- ゲージキャップ内部の突起により、ゲージキャップに印字された「正面」を事前に合わせることで、フロート部が缶体に接触することを防止。
- 樹脂製キャップが割れた際、「キャップのみ」の交換ができます。
ビスを締めすぎると、キャップが割れる恐れがあります。

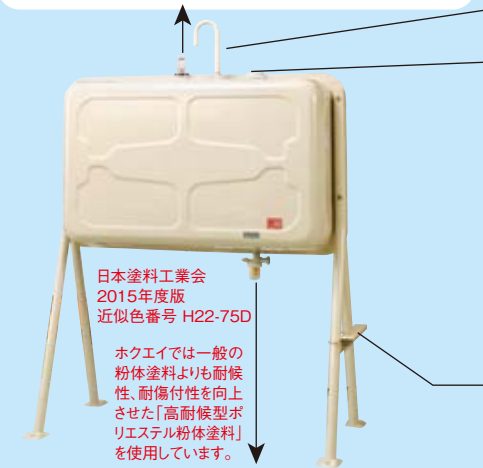

付属ストレーナー オリジナル 3wayストレーナー (OF-100LVH)

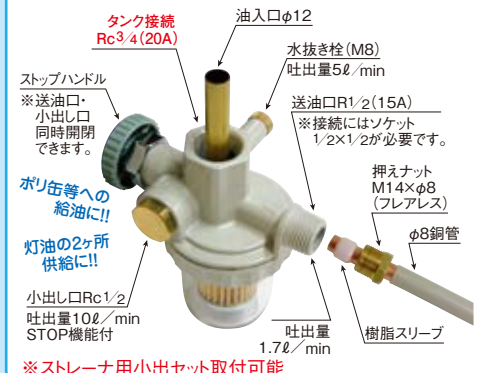

屋内用 25角型タンク

IT-25K アイボリー IT-25型

オープン価格

容積 25ℓ 容量 23ℓ ●亜鉛メッキ鋼板 ●高耐候型ポリエステル粉末塗装

内径φ6ゴムホース・φ8銅管のどちらでも接続可能 (25・30・60・90型共通)

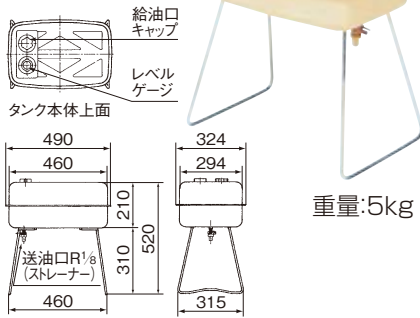

屋内用 60角型タンク

RT-60K アイボリー RT-60型

オープン価格

容積 66ℓ 容量 59ℓ ●亜鉛メッキ鋼板 ●高耐候型ポリエステル粉末塗装



屋内用 90角型タンク

RT-90K アイボリー (旧RT-901) RT-90型

標準価格 ¥19,000 (税込 ¥20,520)

容積 91ℓ 容量 82ℓ ●亜鉛メッキ鋼板 ●高耐候型ポリエステル粉末塗装

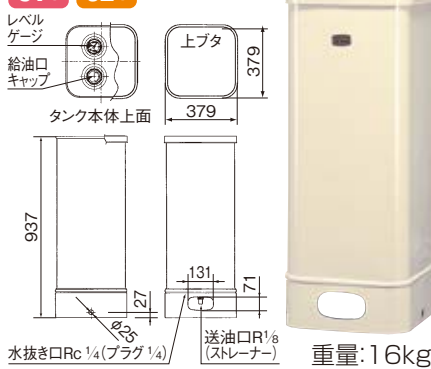

屋内用 90丸型タンク

RT-90M アイボリー RT-90型

平成28年3月末 生産終了

屋内用 190角型タンク

RT-190T アイボリー RT-190T型

標準価格 ¥33,000 (税込 ¥35,640)

容積 191ℓ 容量 172ℓ ●亜鉛メッキ鋼板 ●高耐候型ポリエステル粉末塗装



ホース接続 (屋外での使用はできません) 銅管接続

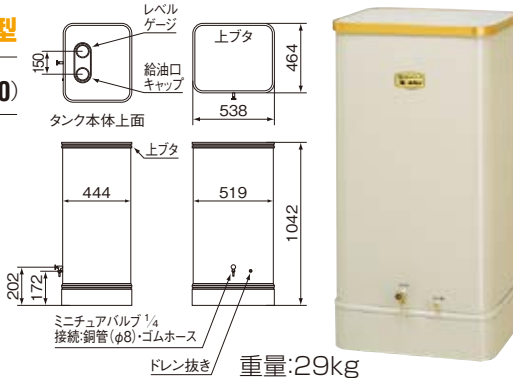

イチオシ商品



指定注文色

お客様の希望に合わせカラータンクの製作を致します。(室内用及びステンタンク以外全機種)

- 納期: 受注1ヶ月後出荷となります。
- 標準価格とは異なりますのでお問い合わせください。
- 給油口キャップ、脚キャップはアイボリー色となります。
- 塗装には万全を期しておりますが、多少色の差が生じますのでご了承ください。
- 色により、塗装材質(溶剤・粉体)が異なります。

25・60・90・190・1000
200
250
450・片面500
490
1000・ステン・レンタル・カラー
タンク用タンク・燃料管理メーター
タンク用・防油堤
セキュリティ製品
給油装置・燃料メーター
集中給油システム
別売部品

容積
1055ℓ

容量
950ℓ

SUS製



重量:210kg

型 式	ステン1000
材 質	SUS 304
本体板厚	鏡板3.0mm/胴板2.5mm
塗 装	高耐候型ポリエステル粉末塗装
送 油 口	25A
水 抜 口	ゲートバルブRc ³ / ₈
耐 震	1.5G相当

各部名称・特長

エア抜き内側メッシュ(網)

●外側にメッシュが付いているとサビや凍結によって網目を塞ぎ、タンクが呼吸できず「油が出にくい・結露しやすい」等の問題が発生します。
※メッシュ(網)を内側に取り付けることによりタンクはスムーズな呼吸ができるのです。

※50メッシュ
SUS304線材



樹脂製給油口キャップ (施錠可能)

- 樹脂製の為、錆・凍り付きによるまわしづらさがありません。
- 防犯施錠が出来るように給油口キャップに施錠穴を設けました。
- 施錠ワイヤーをエア抜きに取り付けられます。(別売部品 No.41)



脚ステップ

- 490(Y)・450・G200W・G250Wタンクに標準装備

※脚セットには含まれておりません。



用途に合わせてバルブを選べます

付属バルブ

VB

小出し専用バルブ仕様

水抜きジョイント
Rc³/₄(20A)×R1/2
ボールバルブ Rc¹/₂×Rc¹/₂
ホースニップル R1/2×外径φ20
ホースバンド φ24
耐油ビニールホース 50cm

小出し付

SV

ストレーナー用
小出しセット付属



※SV仕様をお求めの際は別売部品代として別途3,900円(税別)申し受けます。
(別売部品 No.33)

錆に強い100型ミニタンク

HT-100-S ストレーナー仕様
VB 小出し専用バルブ仕様

標準価格 ¥24,600 (税込 ¥26,568)

型 式	100型
材 質	溶融亜鉛メッキ鋼板
本体板厚/脚板厚	t 1.2 / t 2.0
塗 装	高耐候型ポリエステル粉末塗装
送 油 口	Rc ³ / ₈
水 抜 口	Rc ³ / ₈ (水抜バルブ ³ / ₈)

▼付属バルブ選択(HT-100型のみ適用)

S

Rc³/₈×出口M14
(出口1/4ではありません)
M14×φ8(フレアレス)
ジョイント付
φ7.2ホースニップル付

VB

異径ニップル R³/₈×R1/2
ボールバルブ 1/2
ホースニップル
1/2×外径φ20
ホースバンド φ24
耐油ビニールホース 50cm

容積
100ℓ

容量
90ℓ

高さ調整
120mm可能

※ストレーナー小出し
セット取付不可



重量:20kg

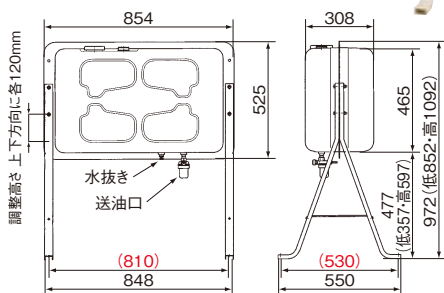

片面ハーフタイプ 100型

OT-95-S ストレーナー仕様
VB 小出し専用バルブ仕様

標準価格 ¥35,000 (税込 ¥37,800)

型 式	OT-95
材 質	本体 溶融亜鉛メッキ鋼板 脚 一般構造用圧延鋼材
本体板厚/脚板厚	t 1.2 / t 3.0
塗 装	本体 ポリエステル粉末塗装 脚 アクリル溶剤塗装
送 油 口	Rc ¹ / ₄ (ストレーナー仕様・異径ニップルR1/4×R ³ / ₈ 付) (小出し専用バルブ仕様・異径ニップルR1/4×R1/2付)
水 抜 口	Rc ¹ / ₂ (水抜バルブ1/2)

容積
99ℓ

容量
89ℓ

※ストレーナー小出し
セット取付不可

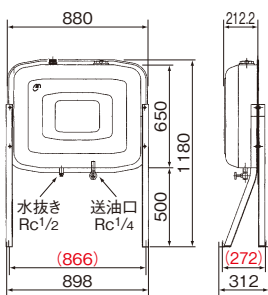

重量:23kg

ステンスタック

スタンダードタイプ 100型

OT-90ST-S ストレーナー仕様
VB 小出し専用バルブ仕様

標準価格 ¥64,000 (税込 ¥69,120)

型 式	OT-90ST
本体材質/脚材質	ステンレス
本体板厚/脚板厚	t 1.2 / t 2.5
塗 装	本体 アクリル溶剤塗装 脚 無塗装
送 油 口	Rc ¹ / ₄ (ストレーナー仕様・異径ニップルR1/4×R ³ / ₈ 付) (小出し専用バルブ仕様・異径ニップルR1/4×R1/2付)
水 抜 口	Rc ¹ / ₂ (水抜バルブ1/2)

容積
98ℓ

容量
88ℓ

※ストレーナー小出し
セット取付不可

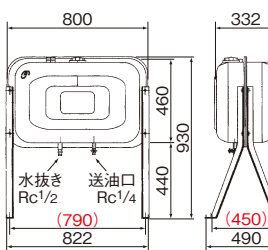

重量:17kg

片面ハーフタイプ 100型

OT-95ST2-S ストレーナー仕様
VB 小出し専用バルブ仕様

標準価格 ¥76,000 (税込 ¥82,080)

型 式	OT-95ST2
本体材質/脚材質	ステンレス
本体板厚/脚板厚	t 1.2 / t 2.5
塗 装	本体 アクリル溶剤塗装 脚 無塗装
送 油 口	Rc ¹ / ₄ (ストレーナー仕様・異径ニップルR1/4×R ³ / ₈ 付) (小出し専用バルブ仕様・異径ニップルR1/4×R1/2付)
水 抜 口	Rc ¹ / ₂ (水抜バルブ1/2)

容積
99ℓ

容量
89ℓ

※ストレーナー小出し
セット取付不可

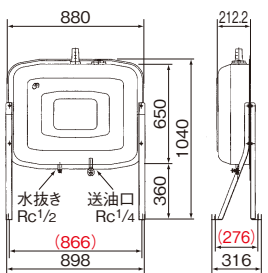

重量:21kg

()内の数字はアンカー寸法です

25-60-90-190-100
200
250
450・片面500
490
1000・スタンダー
レニバル・カラー
軽油用タンク・
燃料管理メーター
タンクローリー
防油堤
セキユリナー製品
給油装置・
燃料メーター
集中給油
システム
雪隠連製品・暖房・
タンク無敵用品・洗剤機
引売部品

標準脚タイプ 200型

HT-200-S 3wayストレーナー仕様
VB 小出し専用バルブ仕様

標準価格 ¥47,000 (税込 ¥50,760)

容積 220ℓ 容量 198ℓ



重量:43kg

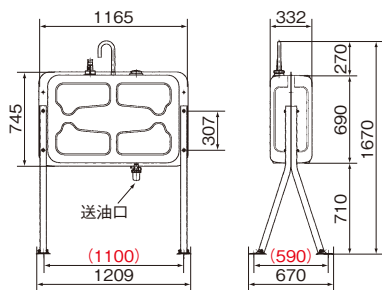

壁よせ脚タイプ KY200型

HT-KY200-S 3wayストレーナー仕様
VB 小出し専用バルブ仕様

標準価格 ¥50,200 (税込 ¥54,216)

容積 220ℓ 容量 198ℓ

缶体200型共通



重量:43kg

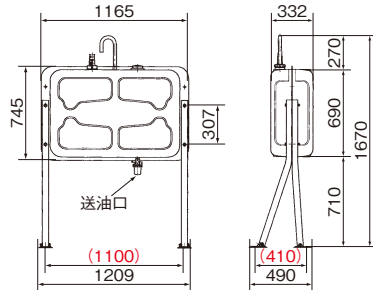

※脚皿は前用後用と異なります。組み立ての際はご注意ください。

片面ハーフタイプ G200型

HT-G200-S 3wayストレーナー仕様
VB 小出し専用バルブ仕様

標準価格 ¥49,200 (税込 ¥53,136)

容積 220ℓ 容量 198ℓ

高さ調整150mm可能



重量:47kg

P15別売部品(No.57)@KTG200プラケットセットをご使用でHT-KTG200への変更が可能です。

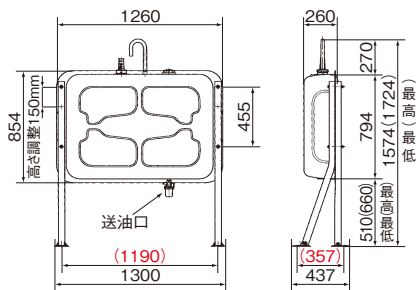

※脚皿は前用後用と異なります。組み立ての際はご注意ください。

()内の数字はアンカー寸法です

片面ハーフ脚高タイプ G200SP型

(G250脚仕様)
HT-G200SP-S 3wayストレーナー仕様
VB 小出し専用バルブ仕様

標準価格 ¥52,000 (税込 ¥56,160)

容積 220ℓ 容量 198ℓ

高さ調整150mm可能



重量:49kg

P15別売部品(No.57)@壁付け200プラケットセットをご使用でHT-KTG200への変更が可能です。

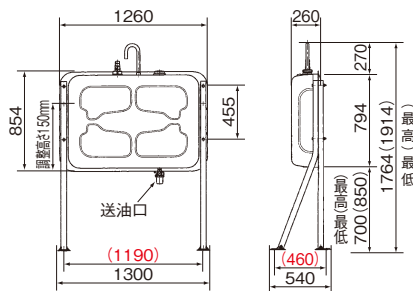

ステンレスタンク

スタンダードタイプ 200型

HT-ステン200SK 2wayストレーナー仕様

標準価格 ¥114,000 (税込 ¥123,120)

容積 207ℓ 容量 187ℓ



重量:34kg

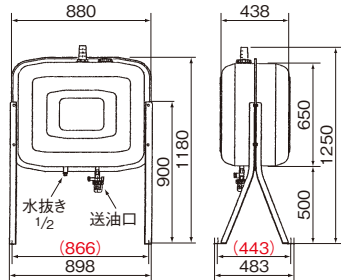

水抜き 1/2 送油口

長脚ロングタイプ 200L・250L型

HT-200L-S 3wayストレーナー仕様
HT-250L-S 3wayストレーナー仕様

標準価格 ¥68,000 (税込 ¥73,440) 標準価格 ¥71,200 (税込 ¥76,896)

容積 220ℓ 容量 198ℓ

容積 244ℓ 容量 220ℓ



重量:
(HT-200L)63kg
(HT-250L)64kg

軽油用オイルガン付は8ページをご覧ください。

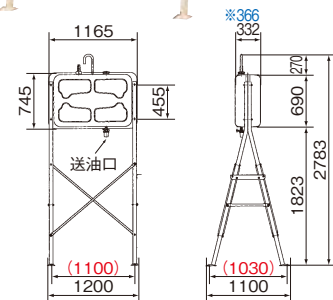

※印はHT-250L-Sの寸法です (他は共通)

法規制について

容量200ℓ以上のタンクは、右の項目について規制を受けます。

1. 設置場所、周囲の空間、周囲の防火対策など
2. 防油堤の構造、送油管の容量、基礎の構造など
3. 標識、掲示板、消防署への届出など

()内の数字はアンカー寸法です

25・60・90・190・100
200
250
450・片面500
490
1000・ステン・レンタルカラー
軽油用タンク・燃料管理メーター
タンクフル・防油堤
セキュリティー製品
給油装置・燃料メーター
集中給油システム
雷撃耐製品・噴霧・タンク点検用品・洗浄機
別売部品

標準脚タイプ 250型

HT-250-S 3wayストレーナー仕様
VB 小出し専用バルブ仕様

標準価格 ¥50,100 (税込 ¥54,108)

容積 244ℓ 容量 220ℓ

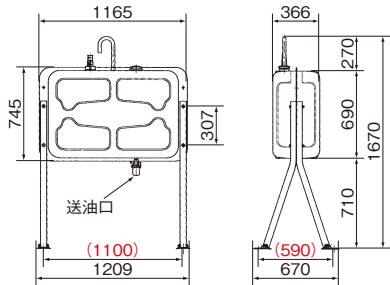

壁よせ脚タイプ KY250型

HT-KY250-S 3wayストレーナー仕様
VB 小出し専用バルブ仕様

標準価格 ¥52,800 (税込 ¥57,024)

容積 244ℓ 容量 220ℓ

缶体250型共通

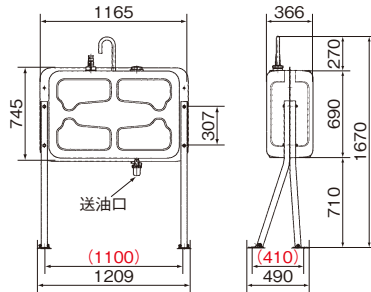

*脚皿は前用後用と異なります。組み立ての際はご注意ください。

片面ハーフタイプ G250型

HT-G250-S 3wayストレーナー仕様
VB 小出し専用バルブ仕様

標準価格 ¥52,500 (税込 ¥56,700)

容積 248ℓ 容量 223ℓ

高さ調整150mm可能



P15別売部品(No.57@KTG200フラスコセット)をご使用でHT-KTG250への変更が可能です。

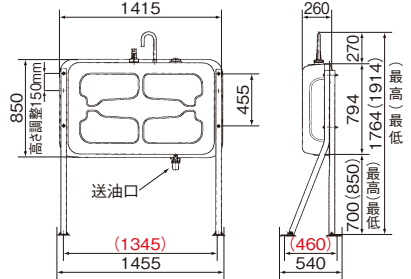

*脚皿は前用後用と異なります。組み立ての際はご注意ください。

()内の数字はアンカー寸法です

脚の取付が出来ない狭い場所に最適

壁付けG200・G250型

HT-KTG200-S 3wayストレーナー仕様

標準価格 ¥65,500 (税込 ¥70,740)

容積 220ℓ 容量 198ℓ

HT-KTG250-S 3wayストレーナー仕様

標準価格 ¥69,400 (税込 ¥74,952)

容積 248ℓ 容量 223ℓ

*アンカー止めにて施工してください。(アンカー付属品です)

HT-KTG200-S

重量:41kg

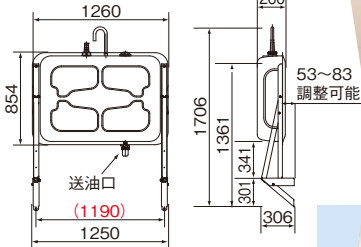

HT-KTG250-S

重量:45kg

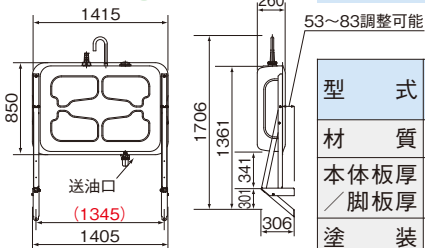

φ12.7の穴をコンクリートにあけ、M12×60のアンカーボルト(標準装備)を取付します。

集合住宅・二世帯住宅の灯油戸別管理に最適

片面背合わせG200W・G250W型

HT-G200W-S 3wayストレーナー仕様

標準価格 ¥92,200 (税込 ¥99,576) (片面G200型) (1缶体の数値)

容積 220ℓ 容量 198ℓ

HT-G250W-S 3wayストレーナー仕様

標準価格 ¥99,200 (税込 ¥107,136) (片面G250型) (1缶体の数値)

容積 248ℓ 容量 223ℓ

*HT-450-G(490)Y型の脚を使用します。

HT-G200W-S 重量:88kg

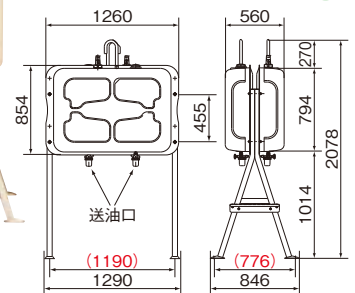

HT-G250W-S 重量:97kg

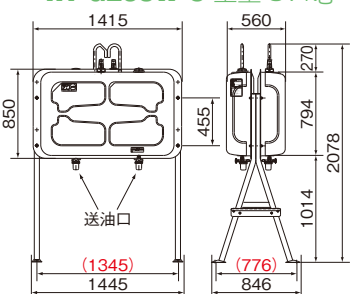

注意: 設置については所轄の消防署にご確認ください。



型 式	200・KY200・G200・200L・250・KY250・G250・G200W・G250W	
材 質	溶融亜鉛メッキ鋼板	
本体板厚	t1.6/φ48.6	t1.6 (200・KY200・G200・250・KY250・G250)
脚板厚	t1.6/φ48.6	t1.9 (200L・G200W・G250W)
塗 装	高耐候型ポリエステル粉体塗装	
送 油 口	R ³ /4	
水 抜 口	S 3wayストレーナーと一体	VB 水抜きジョイント

()内の数字はアンカー寸法です

25・60・90・190・100
200
250
450・片面500
490
1000・スタンディング
燃料管理メーター
軽油用メーター
タンクローリー
防油堤
セキュリティ製品
給油装置・燃料メーター
集中給油システム
雪隠製品・暖房
タワシ用品・洗剤機
引売部品

標準脚タイプ 450型

HT-450-S 3wayストレーナー仕様
VB 小出し専用バルブ仕様

標準価格 ¥62,500 (税込¥67,500)

容積 445ℓ 容量 400ℓ 高さ調整150mm可能

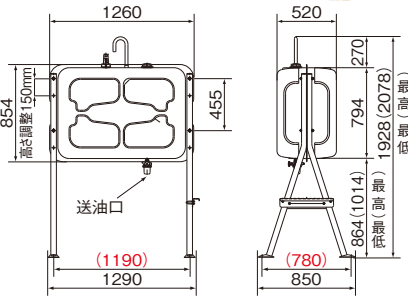

短脚タイプ 450T型

HT-450T-S 3wayストレーナー仕様
VB 小出し専用バルブ仕様

標準価格 ¥63,500 (税込¥68,580)

容積 445ℓ 容量 400ℓ 高さ調整150mm可能

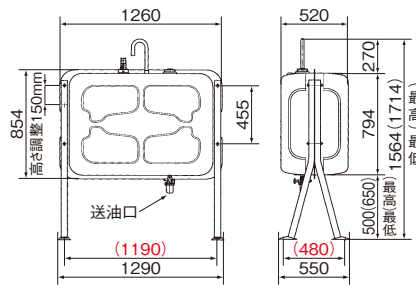

長脚ロングタイプ 450L型

HT-450L-S 3wayストレーナー仕様

標準価格 ¥79,000 (税込¥85,320)

容積 445ℓ 容量 400ℓ 高さ調整150mm可能

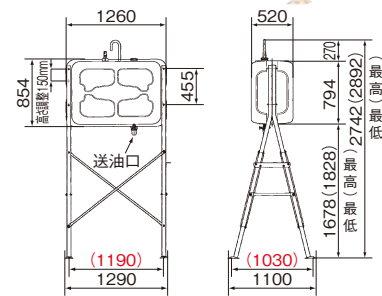

()内の数字はアンカー寸法です

片面G500

省スペースで大容量

片面ハーフタイプ G500型

HT-G500-S 3wayストレーナー仕様
VB 小出し専用バルブ仕様

標準価格 ¥81,400 (税込¥87,912)

容積 547ℓ 容量 492ℓ 大容量

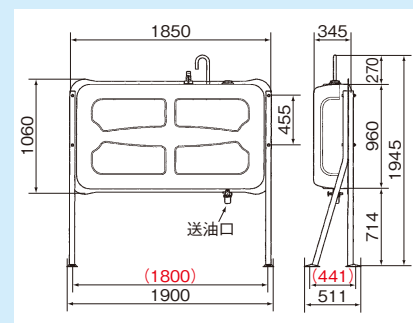

高さの調整は出来ません

- G500専用タンクロープも別途ご用意しております。
- P15別売部品(No.57)RCG500ブラケットセット)をご使用でHT-RCG500への変更が可能です。

壁付けG500型

HT-RCG500-S 3wayストレーナー仕様

標準価格 ¥84,300 (税込¥91,044)

コンクリート架台(つか石)不要の為、冬期間でも雪・土を掘る作業もなくなり施工が簡単。コスト面に優れています。

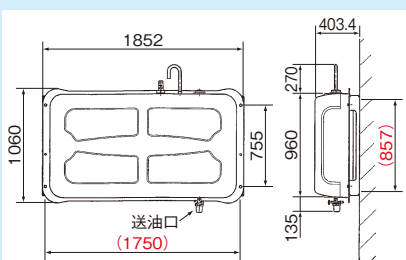

大好評



型式	450・450T・450L G(Y)・G(U) G(奥行540) GT・GC・GL・G500
材質	溶融亜鉛メッキ鋼板
本体板厚 脚板厚	t 2.0 / φ48.6 t 1.9
塗装	高耐候型ポリエステル 粉体塗装
送油口	R ³ /4
水抜口	S 3wayストレーナー と一体 VB水抜きジョイント

()内の数字はアンカー寸法です

25・60・90・190・100
200
250
450・片面500
490
1000・ステン・レンタル・カラー
軽油用タンク・燃料管理メーター
タンクロープ・防油堤
セキュリティー製品
給油装置・燃料メーター
雪囲運動用品・喫煙・タンク点検用品・洗浄機
別売部品

※ 御注文の際は (Y)・(U)・奥行540脚 の明記をお願いします。

標準脚(Yタイプ) G-Y型

HT-G-S (Y) 3wayストレーナー仕様
VB (Y) 小出し専用バルブ仕様

標準価格 ¥63,500 (税込 ¥68,580)

耐塩害仕様 標準価格 ¥73,000 (税込 ¥78,840)

容積 496ℓ 容量 446ℓ 高さ調整150mm可能



※Y脚のみ脚ステップ標準装備

重量:76kg

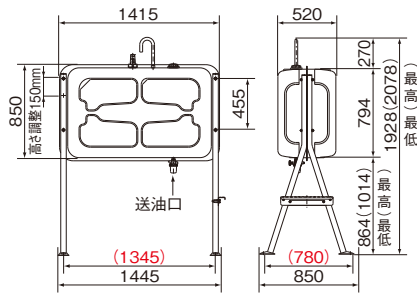

標準脚(Uタイプ) G-U型

HT-G-S (U) 3wayストレーナー仕様
VB (U) 小出し専用バルブ仕様

標準価格 ¥65,500 (税込 ¥70,740)

耐塩害仕様 標準価格 ¥74,000 (税込 ¥79,920)

容積 496ℓ 容量 446ℓ 高さ調整150mm可能



※U脚の場合、脚ステップは標準装備ではありません。

重量:77kg

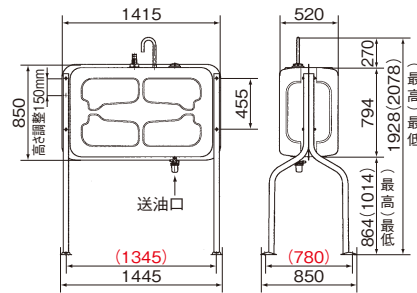

標準脚(奥行540タイプ) G-奥行540型

HT-G-S 奥行540脚 3wayストレーナー仕様
VB 奥行540脚 小出し専用バルブ仕様

標準価格 ¥64,500 (税込 ¥69,660)

容積 496ℓ 容量 446ℓ 高さ調整150mm可能



※540脚の場合、脚ステップは標準装備ではありません。

重量:76kg

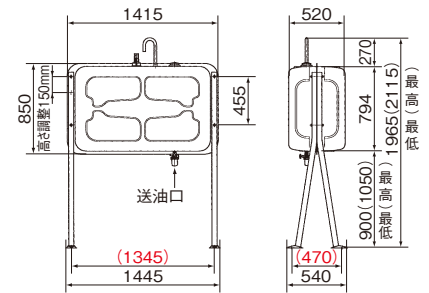

()内の数字はアンカー寸法です

短脚タイプ GT型

HT-GT-S 3wayストレーナー仕様
VB 小出し専用バルブ仕様

標準価格 ¥64,500 (税込 ¥69,660)

容積 496ℓ 容量 446ℓ 高さ調整150mm可能



重量:73kg

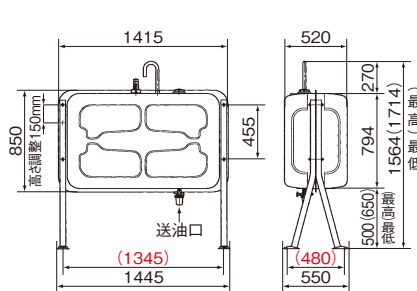

中間脚タイプ GC型

HT-GC-S 3wayストレーナー仕様

標準価格 ¥71,000 (税込 ¥76,680)

容積 496ℓ 容量 446ℓ 高さ調整150mm可能



重量:82kg

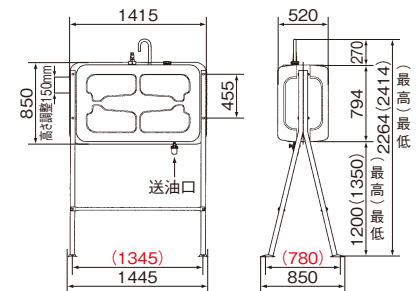

長脚ロングタイプ GL型

HT-GL-S 3wayストレーナー仕様

標準価格 ¥80,000 (税込 ¥86,400)

容積 496ℓ 容量 446ℓ 高さ調整150mm可能



重量:92kg

軽油用オイルガン付は8ページをご覧ください。

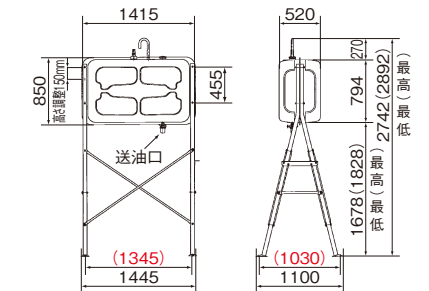

()内の数字はアンカー寸法です

25・60・90・190・100
200
250
450・片面500
490
1000・スタンディング
燃料管理メーター
軽油用タンク
燃料管理メーター
タンクロープ・防油堤
セキュリティ製品
給油装置・燃料メーター
集中給油システム
雪隠連動製品・暖房・換気・換気扇

長脚ロングタイプ 200L型

HT-200L-KA (オイルガン1/2)

標準価格 **¥86,000** (税込 ¥92,880)

容積 **220ℓ** 容量 **198ℓ** 重量:63kg **ガンホルダー付**

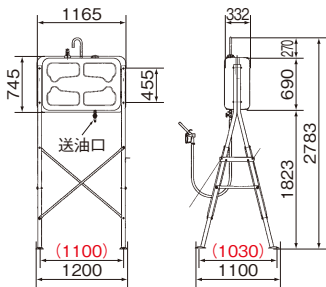

長脚ロングタイプ 450L型

HT-450L-KA (オイルガン1/2)

標準価格 **¥95,000** (税込 ¥102,600)

容積 **445ℓ** 容量 **400ℓ** 重量:88kg **高さ調整150mm可能** **ガンホルダー付**

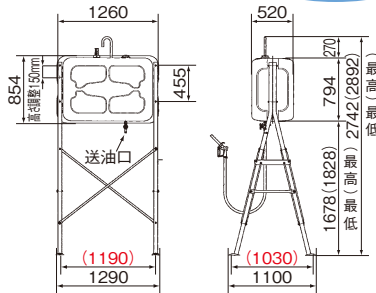

長脚ロングタイプ GL型(490)

HT-GL-KA (オイルガン1/2)

標準価格 **¥96,000** (税込 ¥103,680)

HT-GL-KC (オイルガン1インチ)

標準価格 **¥102,500** (税込 ¥110,700)

容積 **496ℓ** 容量 **446ℓ** 重量:94kg **高さ調整150mm可能** **缶体送油口1インチ仕様**

ガンホルダー付

※GL型には手摺りは付属していません。

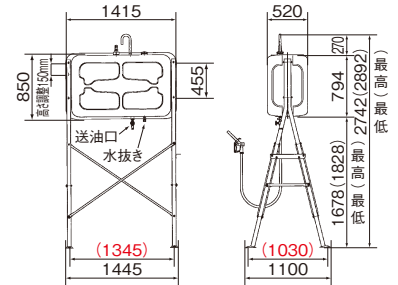

給油仕様	KA仕様		KB仕様	KC仕様
型式	200L・450L	GL(490)	GLT(490)・1000LT	GL(490)・GLT(490) 1000L・1000LT
缶体送油口	R 3/4	Rc 1インチ	Rc 1インチ	Rc 1インチ
接続	水抜きジョイント Rc 3/4 × R 1/2	1×1/2 プッシング 1/2 両テーパーニップル	1インチ 両テーパーニップル	1インチ 両テーパーニップル
バルブ	1/2 ゲートバルブ	1/2 ゲートバルブ	1インチ ゲートバルブ	1インチ ゲートバルブ
耐油ホース	19-2B / 2m	19-2B / 2m	25-2B / 3m	25-2B / 3m
給油装置	オイルガン 1/2	オイルガン 1/2	ボールバルブ 1インチ単管ノズル	オイルガン 1インチ
吐出量	約18.5ℓ/min	約28.9ℓ/min	約55.1ℓ/min	約35.4ℓ/min

※吐出量は最大容量での実測数値となります。

長脚ロングタイプ 1000L型

HT-1000L-KC (オイルガン1インチ)

標準価格 **¥201,000** (税込 ¥217,080)

容積 **1004ℓ** 容量 **904ℓ** 重量:168kg **高さ調整300mm可能** **ガンホルダー付**

※1000L型には手摺りは付属していません。



重量:168kg

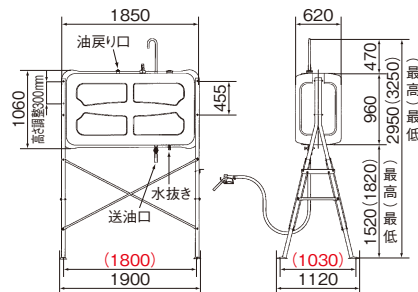

超長脚 手摺り付きタイプ 1000LT型

HT-1000LT-KB (ボールバルブ・ノズル付)

標準価格 **¥227,000** (税込 ¥245,160)

HT-1000LT-KC (オイルガン1インチ)

標準価格 **¥238,000** (税込 ¥257,040)

容積 **1004ℓ** 容量 **904ℓ**



重量:181kg

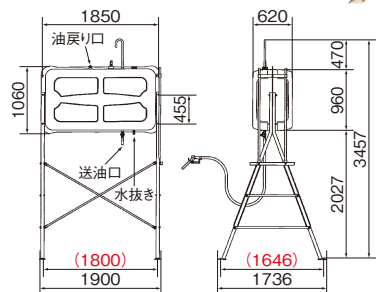

超長脚 手摺り付きタイプ GLT型(490)

HT-GLT-KB (ボールバルブ・ノズル付)

標準価格 **¥122,000** (税込 ¥131,760)

HT-GLT-KC (オイルガン1インチ)

標準価格 **¥132,000** (税込 ¥142,560)

容積 **496ℓ** 容量 **446ℓ** 重量:101kg **缶体送油口1インチ仕様**

ガンホルダー付

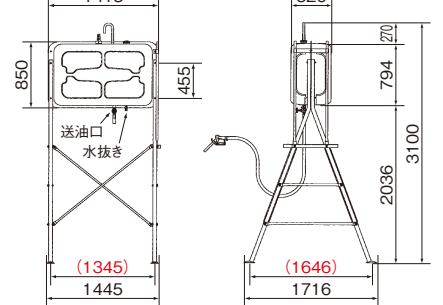

燃料管理メーター

テッカーII

標準価格 **¥54,000** (税込 ¥58,320)

流動方向組替可能



重量	3.2kg
計量範囲	1~999ℓ
累計範囲	1~999999ℓ
流測範囲	19ℓ~76ℓ/分
誤差	±1%
使用可能液体	灯油・軽油・A重油
口径	Rc1×Rc1

()内の数字はアンカー寸法です

25・60・90・190・1000
200
250
450・片面500
490
1000・スタンダード
燃料管理メーター
タンクルーラー・防油堤
セキユリナー製品
給油装置・燃料メーター
集中給油システム
雪隠用製品・暖房・タワシ用製品・洗剤機

25・60・90・190・100
200
250
450・片面500
490
1000・ステン・レンタル・カラー
タンク管理メーター
タンクルーフ・防油堤
セキユリティー製品
給油装置・燃料メーター
集中給油システム
雷導線製品・避雷・タンク点検用品・洗浄機
別売部品

タンクルーフ

積雪・雨水・結露からしっかりガード

RF 平屋根フラットタイプ



両面タンク用

標準型 (HT-200・250・450・G用)

HT-RF 他社製タンク取付け可能

標準価格 ¥24,600 (税込 ¥26,568)
W1700×D650 取付範囲W1000mm~1500mm

1000型 (HT-1000用)

HT-RF1000

標準価格 ¥48,200 (税込 ¥52,056)
W2100×D750

JF 片流れスロープタイプ



両面タンク用

標準型 (HT-200・250・450・G用)

HT-JF 他社製タンク取付け可能

標準価格 ¥25,500 (税込 ¥27,540)
W1700×D623 取付範囲W1000mm~1500mm

1000型 (HT-1000用)

HT-JF1000

標準価格 ¥49,200 (税込 ¥53,136)
W2100×D721

JF 片面用 片流れスロープタイプ



片面タンク用

G200型・G250型 (HT-G200・G250用)

HT-JF-G200

標準価格 ¥22,200 (税込 ¥23,976)
W1700×D392 取付範囲W1070mm~1430mm

G500型 (HT-G500用)

HT-JF-G500

標準価格 ¥32,200 (税込 ¥34,776)
W2100×D464

⚠ 設置に関するご注意 屋根からの落雪により、ルーフが破損する恐れがありますので落雪のない場所に設置してください。安全の為、雪下ろしは適度に行なってください。HT-1000LTには手摺りが干渉するため取付けが出来ません。

防油堤

油の流出を未然に防ぐ

アルミ製底付タイプ

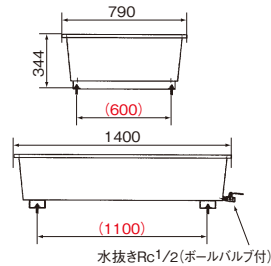

HB-250AR
標準価格 ¥88,000 (税込 ¥95,040)

250ℓ用

他社メーカー取付け可能

※タンク設置可能範囲に取まる機種に限ります。

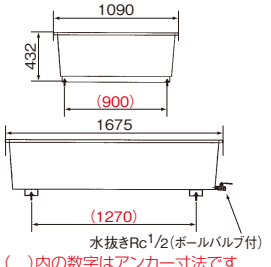

HB-500AR
標準価格 ¥97,000 (税込 ¥104,760)

500ℓ用

他社メーカー取付け可能

※タンク設置可能範囲に取まる機種に限ります。

HB-250AR HB-500AR タンク設置例

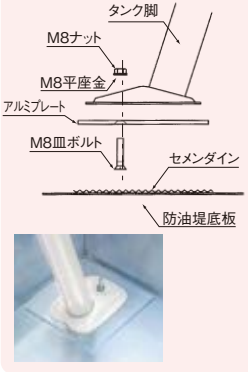

型 式	HB-250AR	HB-500AR
容 積	264ℓ	602ℓ
材 質	アルミニウム	アルミニウム
板 厚	2 mm	2 mm
重 量	約15 kg	約26 kg
当 社 適 合 タ ン ク	HT-200・250	HT-250-G200-G200W-G250-G250W 450-450T-G-GT-GC-ステンG
タンク設置可能範囲 (脚アンカー芯寸法)	W1100×D600以内	W1390×D855以内

アンカーボルト標準装備

1000ℓ用 他社メーカー取付け不可

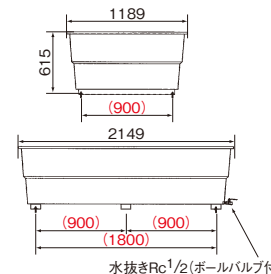

HB-1000AR
標準価格 ¥204,000 (税込 ¥220,320)

1000ℓ用

他社メーカー取付け不可

※タンク設置可能範囲に取まる機種に限ります。

容 積	1210ℓ
材 質	アルミニウム
板 厚	2 mm
重 量	約38 kg
当 社 適 合 タ ン ク	HT-1000(標準脚)専用
タンク設置可能範囲	適合タンクのみ

アンカーボルト標準装備

鋼板製底なしタイプ

HB-1000M
標準価格 ¥46,200 (税込 ¥49,896)

HB-1000M-W (長脚用)
標準価格 ¥65,800 (税込 ¥71,064)

1000ℓ用

※別途組立・基礎工事必要
※超長脚取付不可
※HB-1000M・1000M-Wの設置は、側板を地盤やコンクリート基礎などに埋設固定するタイプのため底板はありません。火災予防条例等により本品を設置できない地域もありますので、必ず所轄の消防署でご確認のうえ設置してください。

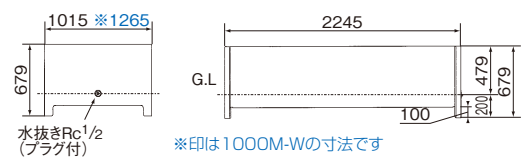

HB-1000M埋設タイプ施工例 コンクリート埋設図

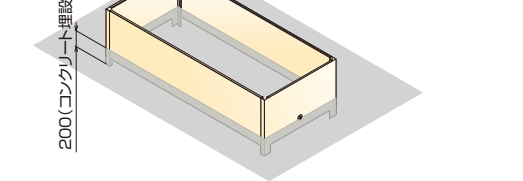

型 式	HB-1000M	HB-1000M-W
容 積	1091ℓ	1360ℓ
材 質	溶融亜鉛メッキ鋼板	溶融亜鉛メッキ鋼板
板 厚	1.2 mm	1.2 mm
重 量	約40 kg	約43 kg
当 社 適 合 タ ン ク	HT-1000(標準脚)	HT-1000L
タンク設置可能範囲	W2200×D970	W2200×D1220

セキュリティー製品

貴重な灯油を盗難から守る

給油口キャップカバー キャップリン

標準価格 ¥1,540 (税込 ¥1,663)

- 取付け簡単! 道具等は一切使いません!
- 樹脂製(ポリカーボネート)なので割れにくい!

ほとんどのホームタンクに
取付け可能! しかも安い!

カギの付け方(キャップリン・バルブガード)

本製品を取付け後、カギ穴にカギツル径が7mm以下のカギを取付けてください。
カギは別途ご購入ください。



バルブ保護カバー

バルブガード (1/2インチ用)

標準価格 ¥2,750 (税込 ¥2,970)

- 盗難やいたずら、事故によるボールバルブの誤動作を防ぐ。
- ストレーナー小出し口用ボールバルブ(別売部品 No.29)、ボールバルブ1/2(別売部品 No.30)、ゲートバルブ(別売部品 No.31①)に取付け可能!
※1インチ用も製作可能です。

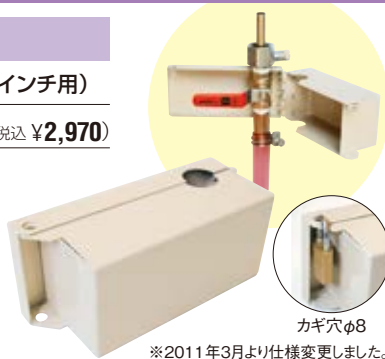

灯油タンク盗難ガード

とめるくん TB-KY/TB-KYO

標準価格 ¥7,600 (税込 ¥8,208)

- 取付け状態で給油可能!
- タンクからの吸出しはしっかりガード!

※1 年式等により、お取付けできるタイプが異なりますので、ご購入前にご確認ください。

※2 ダイケン製タンク(S61.2~H15.9)には取付できません。

型 式	TB-KY	TB-KYO
仕 様	ねじこみ式	ワンタッチ式
取付対象メーカー	(株)ホクエイ サンライズ産商(株) 株上杉製作所 稲留工業(株) サンダイヤ(H14以前) ダイケン(S61.1以前) [口径74mm]	サンダイヤ(H15以降) [口径77mm] ダイケン(H15.10以降) [口径63mm]

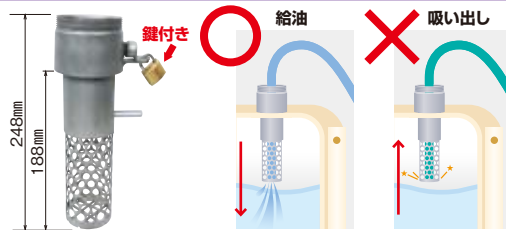

盗難防止カバー

- 給油口・ゲージ・エア抜き全てを完全ガード
- 扉付の為、給油が簡単です

盗難防止カバー HT-200~HT-G500用

標準価格 ¥10,000 (税込 ¥10,800)

盗難防止カバー HT-1000用

標準価格 ¥11,000 (税込 ¥11,880)

盗難防止カバー HT-100用

標準価格 ¥5,200 (税込 ¥5,616)

※他社製ホームタンクには取付け出来ませんのでご注意ください。

※1000ℓ用タンクルーフとの同時取付は出来ません。(1000ℓ用タンクルーフ併用時は、HT-200~HT-G500用をお使いください)



ホームタンク上部をしっかりガード 要施錠

簡単・安価な施錠ワイヤーも別途ご用意しております。

施錠ワイヤー(ステンレス製)

標準価格 ¥850 (税込 ¥918)

樹脂製給油口キャップ

標準価格 ¥750 (税込 ¥810)

※鍵は別途ご用意ください。



配管カバー 一部メーカー取付け不可(収納寸法ご確認ください)

イタズラによる配管切断・ストレーナー保護に!

- パンチ穴が空いている為、外部よりストレーナーの状況を目視できます
- アイボリー色でホームタンクにもマッチ

配管カバー(HT-G用)

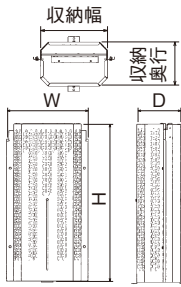

※ストレーナー用小出しセットとの同時取付は出来ません。

型 式	標準価格	W mm	D mm	H mm	収納幅	収納奥行
HT-200・250用	¥18,600 (税込 ¥20,088)	418	257	610~860	345	220
HT-G200・G250用	¥18,400 (税込 ¥19,872)	418	224	510~850	345	187
HT-G200W・G250W用 ※1	¥19,200 (税込 ¥20,736)	418	187	674~1164	344	186
HT-G・450用	¥18,500 (税込 ¥19,980)	418	220	810~1215	344	219
HT-GT・450T用(短脚)	¥18,000 (税込 ¥19,440)	418	220	450~700	344	219
1500Hタイプ(中間脚)(HT-GC取付可)	¥21,500 (税込 ¥23,220)	418	220	1145~1500	344	219
HT-GL・1000L用(長脚)点検口付 ※2	¥16,500 (税込 ¥17,820)	308	308	201	310	310
HT-G500用 点検口付 ※3	¥22,200 (税込 ¥23,976)	458	225	657~1107	384	224
HT-1000用 点検口付	¥24,800 (税込 ¥26,784)	458	279	657~1107	384	278

※1 HT-G200W・G250Wには、配管カバーを2つ使用します。

※2 HT-GL用・1000L用はストレーナー部ボックスのみ。別途フレキシブル管が必要です。フレキシブル管 φ16×3.3m ¥4,800 (税込 ¥5,184)

※3 HT-RCG500にも取付可能。但しタンク取付高さが配管カバー寸法内の場合のみです。



配管カバーワイド 既設向けのホームタンクに最適 施錠可能

- 全て点検口付、配管ルーフもらくらく収納

※鍵は別途ご用意ください。

型 式	標準価格	W mm	D mm	H mm	収納幅	収納奥行
HT-G・450用 (標準脚) 点検口付	¥23,000 (税込 ¥24,840)	452	220	803~1215	449	219
	¥23,800 (税込 ¥25,704)	220	452	803~1215	219	449

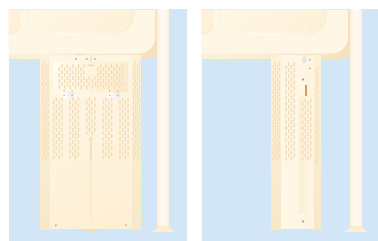

〈横型〉

〈縦型〉

他社製ホームタンク取付け可能(収納寸法ご確認ください)

- ※1 HT-GT・450T(短脚)、HT-GC(中間脚)、HT-1000(普通脚)用の配管カバーワイドも製作できます。
- ※2 ストレーナー用小出しセットとの同時取付は出来ません。

セーフティパネル

積雪による配管損傷の保護・イタズラ防止に

- ホームタンク脚部を全面ガード
- メンテナンス用点検口、給油用脚ステップ標準装備

HT-G-S(Y)用 施錠可能

標準価格 ¥40,000 (税込 ¥43,200)

HT-1000-S用 施錠可能

標準価格 ¥50,000 (税込 ¥54,000)

- メンテナンス用点検扉付き(施錠可能) ※鍵は別途ご用意ください。
- 給油用脚ステップを標準装備

※HT-1000-S用は受注生産

※他社製ホームタンクには取付け出来ませんのでご注意ください。

- セーフティ製品カタログ別途ご用意しております。
- タンク脚の取付位置・束石等で下部に隙間が生じることがございますのでご注意ください。



25・60・90・190・100
200
250
450・片面500
490
1000・スタンダード
燃料管理メーカー
タンク用防油堤
セキュリティー製品
給油装置・燃料メーカー
集中給油システム
雪覆製品・暖房・タワリ製品・燃料機

オイルサーバー 石油自動給油装置

給油の手間を掛けずに自動供給

ホクエイオイルサーバー5つのポイント

- ・1台で灯油を10mまで汲み上げる能力
- ・万が一油切れの時に呼び油が不要
- ・灯油供給能力19ℓ/h(揚程6m)
- ・雷サージ、自己消火性樹脂等の安全機能付き
- ・わずか32.6dBの静音運転(4m)

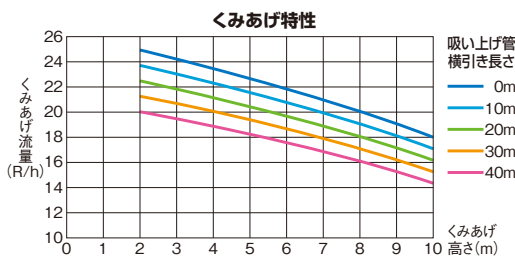
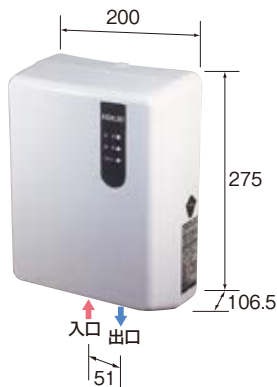

使用油	白灯油(JIS 1号灯油)
電源	AC100V 50/60Hz
供給方式	落差式
消費電力	14W/16W(最大)
最高揚程	10m(標準設置条件にて) 標準設置条件とは 吸上管は外径8mm肉厚0.8+0.1mmの銅管に限る 吸上管全長50m以下 吸上管の横引き又は斜め引きは油タンクの下で行う
供給能力	19ℓ/h以上(揚程6m)
貯油槽容量	0.9ℓ
使用温度	-20℃～40℃

配管設置例

●タンクが下の車庫、物置等にある場合

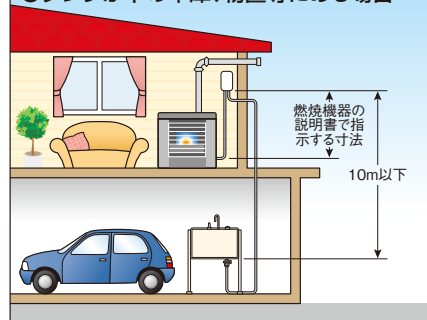

●タンクの位置が遠い場合

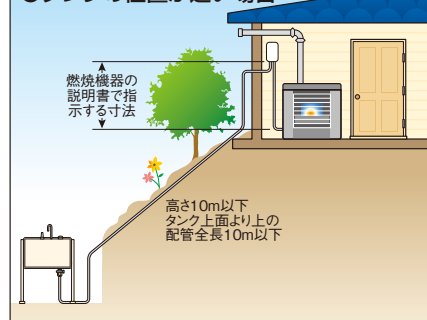

HOS-ID91 (屋内用)

標準価格 ¥39,500 (税込 ¥42,660)

HOS-OD91 (屋外用)

標準価格 ¥41,500 (税込 ¥44,820)

集中給油システム

地上タンク用検針盤

通信線中継装置 付属



集中給油システムのポイント(工事が簡単になりました)

- 1 個の検針盤でレバー10個検針可能です。(従来品は8個検針)
- 2 通信線中継装置を設置することにより、配線数を減らし、ミスを未然に防止します。

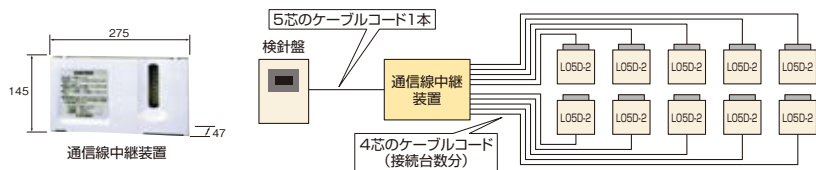

最高揚程36m仕様

OMS-H36G (レバー10戸検針可能)

標準価格 ¥358,000 (税込 ¥386,640)

種類	電磁ポンプ方式
供給燃料	灯油(JIS 1号 灯油)
汲上揚程	2m(外径8mm銅管)ただし、横引きは、30m以下
吐出揚程	0~36m(外径8mm銅管)
供給能力	25ℓ/h(揚程6m) 20ℓ/h(揚程36m)
電源	単相 100V 50/60Hz
消費電力	60W(最大:レバー10台接続時)
外形寸法	W300×D160×H560mm
製品質量	約10kg
設置場所	屋内
使用温度	-20℃～+40℃
付属部品	通信線中継装置 W275×D47×H145mm

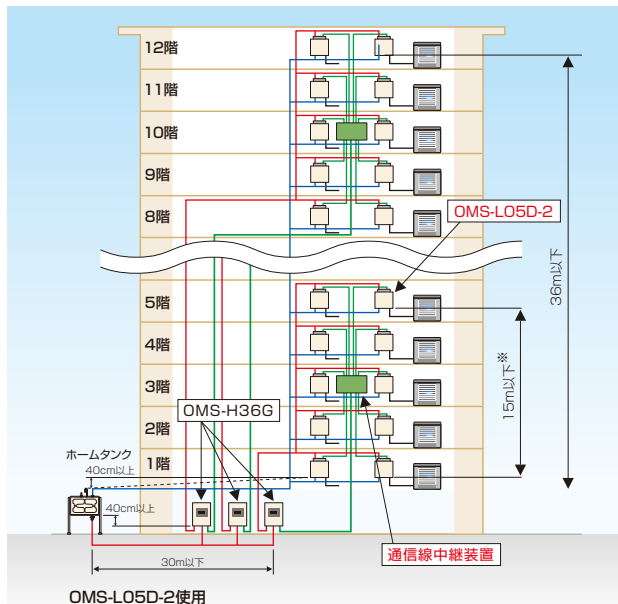

※OMS-L01Dの場合、同一の検針盤に接続されたレバー同士の鉛直方向の高さの差は12m迄。12mより大きい場合(最大15m迄)必ずレバー用オイルストレーナを入り口側に接続してください。

※耐震自動停止装置はオプション品となります。標準価格¥2,500(税込¥2,700)

25・60・90・190・100
200
250
450・片面500
490
1000・ステン・レンタル・カラー
タンク用タンク・燃料管理メーター
タンクフルーフ・防油堤
セキュリティー製品
給油装置・燃料メーター
集中給油システム
雷撃製品・電器・タンク・洗浄機
別売部品

微流量燃料油メーター

ケロメイト3は燃料油の消費量を、正確に計量するために開発された小型高性能の専用流量計です。(精度±1%1ℓ/h以上で)

※製品に内蔵されているリチウム電池の寿命は約8年です。但し、周囲環境条件などにより若干早まることもあります。

ケロメイト LSN39P8-A0

標準価格 ¥38,500 (税込 ¥41,580)

ケロメイト LSN39P8-A5 (発信機タイプ)

標準価格 ¥50,000 (税込 ¥54,000)

灯油メーター取付け板

標準価格 ¥1,800 (税込 ¥1,944)

※AOとA5の違い AO…電文出力機能がなく、現地で目視のみ A5…CPU等に接続し、電文出力可能



外径寸法	幅147×奥行95×高さ77mm
電源	3VDCリチウム電池
接続・呼び径	Rp 1/8(8mm銅管用フレア継手付)
流量範囲	0.1~10ℓ/h
使用温度	-10℃~50℃
耐久年数	5年

小型で高性能の流量計

油面調節器

LV-08

標準価格 ¥29,800

(税込 ¥32,184)

●暖房機へ流入するオイルの圧力を調節します。

※オイルサーバーと暖房機との落差がストープの説明書にある寸法を超える場合にご使用ください。但しオイルサーバー上部より油面調節器下部までは0.4~2.5m(1.4m以下推奨)以内。上部よりストープ下部まではストープ説明書にある寸法に設置してください。

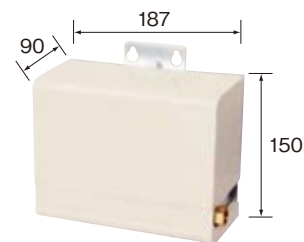

小型灯油メーター AT-II

標準価格 ¥31,500 (税込 ¥34,020)

灯油使用量が一目でチェックでき、燃料費の節約に貢献する、メーター制灯油管理です。

※流入方向左→右用、右→左用がございます。



外径寸法	幅146×奥行132×高さ140mm
接続	銅管φ8、銅管15A
流量範囲	0.1~15ℓ/h
精度	±1%
流入方向	左→右、右→左
質量	1.2Kg

レベラー

1戸に1台必要

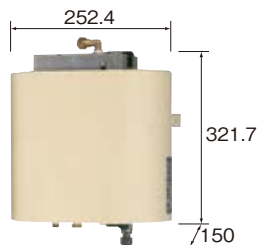

5ℓ用

OMS-L05D-2 (DC24V)

標準価格 ¥47,000 (税込 ¥50,760)



1ℓ用

OMS-L01D (DC24V)

標準価格 ¥34,000 (税込 ¥36,720)

※レベラーはオイルサーバーとしてのご使用はできません。
※レベラーは必ず屋内設置してください。

形式	OMS-L05D-2 ※1	OMS-L01D ※2,3
種類	落差形(戻り管10mm)	落差形(戻り管8mm)
供給燃料	灯油(JIS 1号 灯油)	
電源	DC24V(検針盤より供給)	
消費電力	検針盤に含まれる	
貯油槽容積	5ℓ	1ℓ
貯油量	4.6ℓ	0.4ℓ
製品質量	4kg	3kg
設置場所	屋内	
使用温度	-20℃~+40℃	

- ※1 OMS-L05D-2は、DC24Vレベラーでありコンセントは不要ですが、4芯のケーブルコードが必要です。
- ※2 OMS-L01Dは、一般取扱所には使用できません。
- ※3 OMS-L01Dは、少量危険物専用のDC24Vレベラーでありコンセントは不要ですが、4芯のケーブルコードが必要です。
- ※4 レベラーの仕様(貯油量)及び接続台数は灯油使用量と本システムの供給能力を計算の上決定してください。
- ※5 検針盤(旧)OMS-H05タイプを使用の場合のOMS-L05D-2のレベラー貯油量は3.7ℓです。
- ※6 屋外設置しますと、風雨雪により電子基盤が故障する恐れがあります。

メーター交換キット

集中検針盤は定期的な部品交換が必要です。交換の目安は7年です。

交換キット名	対象製品名	標準価格
OMS-H36G-KT	OMS-H36G	¥136,640(税込 ¥147,571)
OMS-H36UL-KT	OMS-H36UL	¥136,640(税込 ¥147,571)
OMS-H36UD-KT	OMS-H36UD	¥141,840(税込 ¥153,187)
OMS-H45UL-KT	OMS-H45UL	¥143,640(税込 ¥155,131)
OMS-H45UD-KT	OMS-H45UD	¥151,840(税込 ¥163,987)

※キット内容:リレー基盤、データ保存用IC、ストレーナー用フィルター、流量計等
※お使いの検針盤の型番の末尾に「-KT」を付けたものをお求めください。
※交換キットの内容はお使いの検針盤により異なります。
※上記以外の機種も、交換対応可能です。

給油システム関連部材

<p>検針盤用防水ボックス OPC-H-BOX2 (OMS-H36G,H36UD,H45UD用)</p> <p>¥87,000(税込¥93,960)</p>	<p>レベラー用防塵カバー (5ℓ用) OPC-L-COVER</p> <p>¥5,200(税込¥5,616)</p>	<p>配管カバー(1ℓ用) OPC-01A</p> <p>¥2,100(税込¥2,268)</p>
<p>防塵板(1ℓ用) OPC-02P ※屋外設置の場合に使用してください。 ※雨水が直接かかるところは避けてください。</p> <p>¥2,800(税込¥3,024)</p>	<p>オーバーフロー管 OPF-101</p> <p>¥3,000(税込¥3,240)</p>	

25・60・90・190・100
200
250
450・片面500
490
1000・スタンダード
燃料管理メーター
タンク用
防油堤
セキュリティ
燃料メーター
集中給油システム
雪関連製品・暖房
タワシ
引売部品

冬の暮らしを快適に

融雪製品

埋設型融雪機 扇状の大量散水方式

頑固な雪もガンガン融かす「電巻燃焼方式」

融雪王 シリーズ



融雪王 (散水式)

HS-2200-4GM 標準価格 ¥780,000 (税込 ¥842,400)

HS-2200-5GM 標準価格 ¥800,000 (税込 ¥864,000)

HS-2200-6GM 標準価格 ¥820,000 (税込 ¥885,600)

移動式融雪機

雪上移動もラクラクで手軽に除雪できます!



スイッチパネル「スイッチボン」のワンタッチ操作でラクラク運転。

1時間でスノーダンプ約66杯分
約66杯分
※スノーダンプ1杯分 約15kgの場合

融雪王「太郎」

HR-1400-275G オープン価格

価格・仕様は予告なく変更になる場合があります。

部分融雪

必要な部分だけを融雪するから経済的!



融雪マット

SSM-8028 (赤黒・緑黒) W800×D280×T15

標準価格 ¥12,000 (税込 ¥12,960)

SSM-8080 (赤黒・緑黒) W800×D800×T15

標準価格 ¥31,000 (税込 ¥33,480)

屋外用延長コード5m

標準価格 ¥2,800 (税込 ¥3,024)

でんき融雪槽

地中に投げ込むだけのカンタン除雪

快冬くん

HT-1020-24DW

標準価格 ¥595,000 (税込 ¥642,600)

HT-1520-44DW

標準価格 ¥810,000 (税込 ¥874,800)

ほっとける

NH-1300

標準価格 ¥650,000 (税込 ¥702,000)

まちがって人が落ちないように、中蓋がついています。網目状ですので投雪する時、外す必要がありません。

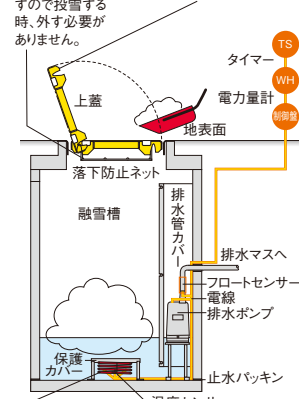

電気ヒーターヒーターは、受電盤の水が一定温度以上になると自動的に切れ、電気料金を節約します。

除雪機

固い雪でもガンガン削り飛ばす!

SNOWPY (スノーピー)

IZG10-18 (570cc)

標準価格 ¥1,298,000 (税込 ¥1,401,840)

IZG10-23 (627cc)

標準価格 ¥1,420,000 (税込 ¥1,533,600)

IZD11-24 (1123cc)

標準価格 ¥2,250,000 (税込 ¥2,430,000)

IZD11-30 (1123cc)

標準価格 ¥2,390,000 (税込 ¥2,581,200)



降雪センサ エコII

新発売! ロードヒーティング用降雪センサ! 低価格でコスト削減!



標準セット 標準価格 ¥75,000 (税込 ¥81,000) (セット内容:センサ本体、制御装置、地温センサ)

地温センサなしセット

標準価格 ¥65,000 (税込 ¥70,200)

室内リモコン

標準価格 ¥8,000 (税込 ¥8,640)

ロードヒーティング

御見積り・施工いたします! 除雪いらすの快適生活!

温水循環式(ヒートポンプ・灯油・ガス) 電気式(ヒーターケーブル)



上記融雪製品に関して、工事が必要なものは、工事費等の別途御見積が必要となります。

暖房

遠赤外線ヒーター

遠赤外線でポカポカ暖房

暖暖 (ねんねん)

HH-160S (17.4kw)

標準価格 ¥298,000 (税込 ¥321,840)



ホームタンク点検用品

先端の磁石で鉄サビを検知。水に反応し色が変化。検知棒の先端につけて使用。内容量85g

最小伸長さ:270mm 最大伸長さ:1,200mm

検知棒

標準価格 ¥7,200 (税込 ¥7,776)



ウォーターレベル

標準価格 ¥5,400 (税込 ¥5,832)



ホームタンク高速洗浄機

石油が入ったまま洗浄できます!

パッケージ型 タンク内蔵型・スプリング式ホースリール 標準価格 ¥1,880,000 (税込 ¥2,030,400)

AI-5型 外付けタンク型・スプリング式ホースリール 標準価格 ¥1,730,000 (税込 ¥1,868,400)

AI-3型 外付けタンク型・ホースリールなし 標準価格 ¥1,400,000 (税込 ¥1,512,000)

AI-2型 外付けタンク型・エレメント1本 標準価格 ¥1,030,000 (税込 ¥1,112,400)

AS-8型 小型洗浄機 標準価格 ¥358,000 (税込 ¥386,640)

アイスピックル

驚異の氷割り機

実用新案登録済 商標登録済











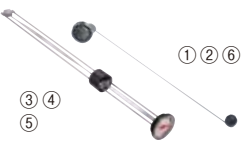



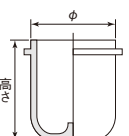
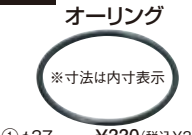









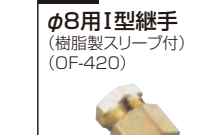
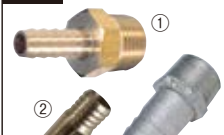

アイスピックル

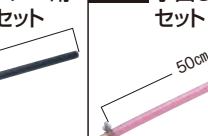
標準価格 ¥4,267 (税込 ¥4,608)

スペアピン (2本入)

標準価格 ¥1,619 (税込 ¥1,748)



<p>No.1 レベルゲージ</p>  <p>① IT-25用 ¥800 (税込¥864) ② RT-30用 ¥850 (税込¥918) ③ RT-60用 ¥2,300 (税込¥2,484) ④ RT-90用 ¥3,800 (税込¥4,104) ⑤ RT-190用 ¥5,100 (税込¥5,508) ⑥ 100用 ¥1,320 (税込¥1,426)</p>	<p>樹脂製ゲージ 1987.4月～生産品(現状)</p> <p>⑦両面200・250用 ¥2,550 (税込¥2,754) ⑧片面G200・片面G250・450・G(490)用 ¥2,780 (税込¥3,002) ⑨片面G500・1000用 ¥3,100 (税込¥3,348)</p>	<p>樹脂製ゲージ用ゲージキャップアッセ 「樹脂製ゲージ」にのみ使用可能</p> <p>⑩内部突起付 ¥1,300 (税込¥1,404) ⑪内部突起なし ¥1,300 (税込¥1,404) 突起付には「正画」の表示があります。</p>	<p>旧タイプゲージ ~1987.3月生産品</p> <p>※ゲージキャップアッセは使用できません。</p> <p>⑫両面200・250用 ¥2,650 (税込¥2,862) ⑬片面G200・片面G250・450・G(490)用 ¥2,850 (税込¥3,078)</p>	<p>No.2 給油口キャップ</p>  <p>① IT-25-RT-30用 ¥600 (税込¥648) ② RT-60-90・190用 ¥780 (税込¥842) ③ 100用 ¥1,000 (税込¥1,080) ④ 200~1000用 樹脂製 ¥750 (税込¥810) アルミ製 ¥750 (税込¥810)</p>	<p>No.3 エアー抜き</p>  <p>① 200~G500用 ¥1,250 (税込¥1,350) ② 1000型用 ¥2,150 (税込¥2,322) ※他社メーカー取付不可</p>	
<p>No.4 水抜きバルブ</p>  <p>① 3/8 ¥680 (税込¥734) (適合タンク) HT-100 ※G(490)~2000.9月生産品 ② 1/2 ¥820 (税込¥886) (適合タンク) 200・G200・250・G250・450・G500・1000 ~2000.9月生産品</p>	<p>No.5 水抜きジョイント 1/2×1/2</p> <p>(適合タンク) 200・G200・250・G250・450・G(490) 2000.10月~2001.8月生産品 ¥1,700 (税込¥1,836)</p>	<p>No.6 水抜きジョイント 3/4×1/2</p> <p>(適合タンク) VB 小出しバルブ仕様・軽油用 2001.8月~生産品(現状) ¥1,800 (税込¥1,944)</p>	<p>No.7 RT-90型 ストレーナー (適合タンク) IT-25K RT-30K RT-60K RT-90K RT-90M</p> <p>タンク接続: R1/8 送油口: φ8 ¥2,100 (税込¥2,268)</p>	<p>IT-25用 ストレーナー</p> <p>タンク接続: R1/8 送油口: φ8 ¥2,100 (税込¥2,268)</p>	<p>No.8 3wayストレーナー ホクエイ純正(OF-100LVH)</p> <p>カップ: φ55×71 オイル: φ54 フィルター: φ35×60 タンク接続: Rc 3/4 (20A) 送油口: φ8またはR1/2 (15A) 小出し口: Rc1/2 (15A) (直流) 水抜き口: M8 ¥4,400 (税込¥4,752)</p>	<p>No.9 ストレーナーφ8用 (OF-100LVC)</p> <p>タンク接続: Rc1/2 (15A) 送油口: φ8 ¥3,800 (税込¥4,104)</p>
<p>No.10 ストレーナー1/2用 (OF-100LVE-1) 1/2×φ8ジョイント付き</p> <p>カップ: φ55×71 オイル: φ54 フィルター: φ35×60 タンク接続: Rc1/2 (15A) 送油口: φ8またはRc1/2 (15A) ¥4,000 (税込¥4,320)</p>	<p>No.11 2wayストレーナー (OF-70LVK) 1/2×φ8ジョイント付き</p> <p>カップ: φ45×55.3 オイル: φ44 フィルター: φ35×50 タンク接続: Rc1/2 (15A) 送油口: φ8またはRc1/2 (15A) 小出し口: Rc1/2 (直流) ¥3,600 (税込¥3,888)</p>	<p>No.12 100型ストレーナー (OF-50LVA) φ7.2ホースニップル付き</p> <p>カップ: φ38×52.5 オイル: φ37 フィルター: φ29×41 タンク接続: Rc 3/8 送油口: φ8 ※フレア・配管は出来ません。 ¥2,950 (税込¥3,186)</p>	<p>No.13 ストレーナー軽油用 (OF-100LK)</p> <p>カップ: φ59.6×145 オイル: φ59.4 (軽油用) フィルター: φ38×100 (軽油用) タンク接続: R1" (25A) 送油口: Rc1" (25A) ¥9,800 (税込¥10,584) ※1/2に接続する場合はNo.22-23-2ををご用意ください。</p>	<p>No.14 A重油用ストレーナー (OF-100SA)</p> <p>カップ: φ59.6×86 オイル: φ59.4 (A重油用) フィルター: φ35×60 (A重油用) タンク接続: Rc1/2 (15A) 送油口: Rc1/2 (15A) ¥11,660 (税込¥12,593)</p>	<p>No.15 ストレーナーカップ</p>  <p>① φ38×52.5 ¥690 (税込¥745) ② φ45×55.3 ¥760 (税込¥821) ③ φ55×71 ¥900 (税込¥972) ④ φ59.6×80 ¥920 (税込¥994) ⑤ φ59.6×145 ¥2,800 (税込¥3,024)</p>	
<p>No.16 ストレーナーオーリング</p>  <p>※寸法は内寸表示</p> <p>① φ37 ¥330 (税込¥356) ② φ44 ¥330 (税込¥356) ③ φ54 ¥400 (税込¥432) ④ φ59.4 (軽油・灯油用) ¥460 (税込¥497) ⑤ φ59.4 (A重油用) ¥2,000 (税込¥2,160)</p>	<p>No.17 ストレーナーフィルター</p>  <p>(濾紙フィルター) ① φ29×41 ¥800 (税込¥864) ② φ35×50 ¥900 (税込¥972) ③ φ35×60 ¥950 (税込¥1,026)</p>	<p>No.18 ステンレスフィルター</p>  <p>① φ38×100 軽油用(井100) 適合ストレーナーNo.13 ¥3,000 (税込¥3,240) ② φ35×60 A重油用(井100) ¥2,400 (税込¥2,592)</p>	<p>No.19 φ8ジョイント</p>  <p>R1/2×φ8 ¥550 (税込¥594)</p>	<p>No.20 両テーパニップル</p>  <p>① R1/2×1/2 ¥170 (税込¥184) ② R1"×1" ¥280 (税込¥302)</p>	<p>No.21 異径ニップル R3/8×R1/2</p>  <p>¥1,260 (税込¥1,361)</p>	<p>No.22 アダプター</p>  <p>R1/2×Rc1" ¥2,250 (税込¥2,430)</p>
<p>No.23 異径プッシング</p>  <p>① R1/2×Rc 3/8 ¥600 (税込¥648) ② R1"×Rc1/2 ¥750 (税込¥810) ③ R3/4×Rc1/2 ¥800 (税込¥864)</p>	<p>No.24 ソケット</p>  <p>Rc1/2×1/2 ¥1,100 (税込¥1,188)</p>	<p>No.25 プラグ</p>  <p>① 1/2 ¥210 (税込¥227) ② R1" ¥630 (税込¥680)</p>	<p>No.26 キャップ</p>  <p>Rc1/2 ¥290 (税込¥313)</p>	<p>No.27 φ8用I型継手 (樹脂製スリーブ付) (OF-420)</p>  <p>¥950 (税込¥1,026)</p>	<p>No.28 ホースニップル</p>  <p>① R1/2×φ10.5 ¥640 (税込¥691) ② R1/2×φ20 ¥540 (税込¥583) ③ 1"×φ27 ¥1,180 (税込¥1,274)</p>	
<p>No.29 ストレーナー小出し口用ボールバルブ</p>  <p>R1/2×ホースニップルφ16 ¥2,850 (税込¥3,078)</p>	<p>No.30 ボールバルブ1/2</p>  <p>Rc1/2×1/2 ¥2,550 (税込¥2,754)</p>	<p>No.31 ゲートバルブ</p>  <p>① Rc 1/2×1/2 ¥3,200 (税込¥3,456) ② Rc 1"×1" ¥4,500 (税込¥4,860)</p>	<p>No.32 三方弁</p>  <p>Rc 1/4×1/4×1/4 ¥3,400 (税込¥3,672)</p>	<p>No.33 ストレーナー用小出しセット</p>  <p>① ストレーナー用小出しセット No.8-No.11接続用 ¥3,900 (税込¥4,212) ② L型耐油ホースのみ 内径φ15 ¥1,650 (税込¥1,782)</p>	<p>No.34 小出しホースセット</p>  <p>① 小出しホースセット No.30接続用 ¥750 (税込¥810) ② 耐油ビニールホースのみ 内径φ19 ¥290 (税込¥313)</p>	<p>No.35 ボールバルブ1インチ(単管ノズル)</p>  <p>① Rc1"×1" ¥3,850 (税込¥4,158) ② 単管ノズルのみ ¥2,800 (税込¥3,024)</p>
<p>No.36 オイルガンホースセット</p>  <p>ホースの延長対応可能です。</p> <p>① 1/2タイプホース2m ¥14,100 (税込¥15,228) 1/2オメガのみ ¥10,500 (税込¥11,340) ② 1"タイプホース3m ¥21,000 (税込¥22,680) 1"オメガのみ ¥12,500 (税込¥13,500)</p>	<p>No.37 耐油ゴムホース</p>  <p>① 1/2用 19-2B 内径φ9・外径φ28 ¥1,990/m (税込¥2,149/m) ② 1"用 25-2B 内径φ25.4・外径φ37 ¥3,150/m (税込¥3,402/m)</p>	<p>No.38 ホースバンド</p>  <p>① No.33用 φ20 ¥110 (税込¥119) ② No.34用 φ24 ¥120 (税込¥130) ③ No.36-①用 φ30 ¥130 (税込¥140) ④ No.36-②用 φ38 ¥140 (税込¥151)</p>	<p>No.39 リターン部品</p>  <p>戻り口 Rc 1/2 (15A) 給油口に取付けをします。(65A) HT-200以上に取付可能 ¥6,500 (税込¥7,020)</p>	<p>No.40 被覆銅管</p>  <p>① φ8×20m×1巻 ¥9,400 (税込¥10,152) ② φ8×20m×10巻 ¥90,000 (税込¥97,200)</p>		

25・60・90・190・100
 200
 250
 450・片面500
 490
 1000・ステンラー
 レンタルカー
 軽油用タンク・燃料管理モニター
 タンクロープ・防油堤
 セキュリティー製品
 給油装置・燃料モニター
 集中給油システム
 雪運搬製品 履帯
 タンク取付用品 防凍機
 別売部品

No.41 給油口キャップ 施錠ワイヤー (ステンレス製)  樹脂製給油口キャップ専用 (給油口キャップは別売品) 鍵は別途ご用意ください。 ¥850(税込¥918)	No.42 バルブガード (No.29・30・31・①用)  鍵は別途ご用意ください。(φ7以下) ¥2,750(税込¥2,970)	No.43 残量検知装置  ※油の重さ(圧力)を検知して信号を送ります。 継手(入口)RM14× (出口)φ8フレアーレス 注意: 接続サイズは1/4 ではありません。 ¥7,150(税込¥7,722)	No.44 給油表示器 (No.43残量検知装置用)  警報表示方法:赤ランプ点灯 電源:単三乾電池2個(DC3V) ¥4,000(税込¥4,320)	No.45 表示板 縦型  横300×縦600(mm) 銅板製 ①火気厳禁プレート ¥1,460(税込¥1,577) ②少量危険物プレート ¥1,460(税込¥1,577)	No.46 表示板 横型  横600×縦300(mm) 銅板製 ①火気厳禁プレート ¥1,460(税込¥1,577) ②少量危険物プレート ¥1,460(税込¥1,577)																																																												
No.47 オイルストッパー  3wayストレーナー 水抜きジョイント対応型 ¥11,000(税込¥11,880)	No.48 脚ステップ  Uボルト固定 ¥1,900(税込¥2,052)	No.49 Y型用 脚ステップ  (適合機種) 200L・250L・G200W・G250W・450-G(Y) GL・1000・1000L Uボルト固定 ¥1,900(税込¥2,052)	No.50 脚キャップ (4個セット)  HT-200以上に取付可能 ¥170(税込¥184)	No.51 補修塗料 (アイボリー色)  ①タッチアップ塗料 20ml ¥540(税込¥583) ②補修スプレー 300ml ¥2,100(税込¥2,268)	No.52 A重油仕様組換えセット  No.6 水抜きジョイント 3/4×1/2 No.30 ボールバルブ 1/2×1/2 No.20 両ターバーニップル R1/2×R1/2 No.14 A重油用ストレーナー OF-100SA ¥16,000(税込¥17,280)																																																												
No.53 こぼしま栓セット  接続部 R1/2 ホース長:約500mm ¥16,000(税込¥17,280)	 ホース 小出しバルブ (元バルブ) ホースバンド 押す 本体 灯油	ポリ缶等給油に 自動ストップ機能付 使用方法 ①元バルブ開く ②赤色のボタン押す(給油開始) ③容器の給油口より約60mm下まで入ると給油がストップします 使用流体 灯油専用 使用温度 -10~40℃ 作動範囲 2~20kpa(油面20cm~2m) 弁の機構 浮動マグネット式閉止弁	No.54 ノズルセット(屋外用)  接続部 R1/2 ポリ缶等給油に R1/2×1/2 Rc1/2×1/2 3way ストレーナー 小出し口対応 ホース 500mm ¥10,000(税込¥10,800)	No.55 ストレーナー レンチ  OF-100シリーズ専用 ※締め付け時には使用しないでください。 ¥2,100(税込¥2,268)	No.56 キャップ オープナー  ホクエイ 200~1000L専用 ※閉口時には使用しないでください。 ¥3,300(税込¥3,564)																																																												
No.57 脚セット(脚・ボルトセット) ※脚キャップ・ボルトキャップ・脚ステップは含まれておりません。 別途お買い求めください。 <table border="0"> <tr> <td>①100型</td> <td>¥7,200(税込¥7,776)</td> <td>④G200型 壁ピタ</td> <td>¥11,000(税込¥11,880)</td> <td>⑭G500型</td> <td>¥19,000(税込¥20,520)</td> </tr> <tr> <td>②200・250型</td> <td>¥10,600(税込¥11,448)</td> <td>⑤G250型 壁ピタ</td> <td>¥11,600(税込¥12,528)</td> <td>⑮1000型</td> <td>¥21,000(税込¥22,680)</td> </tr> <tr> <td>③KY200・KY250型 壁よせ</td> <td>¥10,800(税込¥11,664)</td> <td>⑥450・G(490) Y型</td> <td>¥16,500(税込¥17,820)</td> <td>⑯1000L型 長脚</td> <td>¥40,000(税込¥43,200)</td> </tr> <tr> <td></td> <td></td> <td>⑦450-G(490) U型</td> <td>¥17,800(税込¥19,224)</td> <td>⑰GLT型(490) 超長脚(手摺付)</td> <td>¥54,000(税込¥58,320)</td> </tr> <tr> <td></td> <td></td> <td>⑧450-G(490) 奥行540脚</td> <td>¥16,800(税込¥18,144)</td> <td>⑱1000L型 超長脚(手摺付)</td> <td>¥57,000(税込¥61,560)</td> </tr> <tr> <td></td> <td></td> <td>⑨450T-GT(490) 短脚</td> <td>¥16,800(税込¥18,144)</td> <td>⑲GSR型 レンタル用特殊脚</td> <td>¥33,000(税込¥35,640)</td> </tr> <tr> <td></td> <td></td> <td>⑩GC(490) 中間脚</td> <td>¥22,900(税込¥24,732)</td> <td>⑳ステンG型</td> <td>¥65,000(税込¥70,200)</td> </tr> <tr> <td></td> <td></td> <td>⑪200L・250L 長脚</td> <td>¥33,600(税込¥36,288)</td> <td>㉑ステン200</td> <td>¥28,000(税込¥30,240)</td> </tr> <tr> <td></td> <td></td> <td>⑫450L 長脚</td> <td>¥35,000(税込¥37,800)</td> <td>㉒KTG200プレートセット</td> <td>¥22,000(税込¥23,760)</td> </tr> <tr> <td></td> <td></td> <td>⑬GL(490) 長脚</td> <td>¥35,500(税込¥38,340)</td> <td>㉓RCG500プレートセット</td> <td>¥16,500(税込¥17,820)</td> </tr> </table>						①100型	¥7,200(税込¥7,776)	④G200型 壁ピタ	¥11,000(税込¥11,880)	⑭G500型	¥19,000(税込¥20,520)	②200・250型	¥10,600(税込¥11,448)	⑤G250型 壁ピタ	¥11,600(税込¥12,528)	⑮1000型	¥21,000(税込¥22,680)	③KY200・KY250型 壁よせ	¥10,800(税込¥11,664)	⑥450・G(490) Y型	¥16,500(税込¥17,820)	⑯1000L型 長脚	¥40,000(税込¥43,200)			⑦450-G(490) U型	¥17,800(税込¥19,224)	⑰GLT型(490) 超長脚(手摺付)	¥54,000(税込¥58,320)			⑧450-G(490) 奥行540脚	¥16,800(税込¥18,144)	⑱1000L型 超長脚(手摺付)	¥57,000(税込¥61,560)			⑨450T-GT(490) 短脚	¥16,800(税込¥18,144)	⑲GSR型 レンタル用特殊脚	¥33,000(税込¥35,640)			⑩GC(490) 中間脚	¥22,900(税込¥24,732)	⑳ステンG型	¥65,000(税込¥70,200)			⑪200L・250L 長脚	¥33,600(税込¥36,288)	㉑ステン200	¥28,000(税込¥30,240)			⑫450L 長脚	¥35,000(税込¥37,800)	㉒KTG200プレートセット	¥22,000(税込¥23,760)			⑬GL(490) 長脚	¥35,500(税込¥38,340)	㉓RCG500プレートセット	¥16,500(税込¥17,820)
①100型	¥7,200(税込¥7,776)	④G200型 壁ピタ	¥11,000(税込¥11,880)	⑭G500型	¥19,000(税込¥20,520)																																																												
②200・250型	¥10,600(税込¥11,448)	⑤G250型 壁ピタ	¥11,600(税込¥12,528)	⑮1000型	¥21,000(税込¥22,680)																																																												
③KY200・KY250型 壁よせ	¥10,800(税込¥11,664)	⑥450・G(490) Y型	¥16,500(税込¥17,820)	⑯1000L型 長脚	¥40,000(税込¥43,200)																																																												
		⑦450-G(490) U型	¥17,800(税込¥19,224)	⑰GLT型(490) 超長脚(手摺付)	¥54,000(税込¥58,320)																																																												
		⑧450-G(490) 奥行540脚	¥16,800(税込¥18,144)	⑱1000L型 超長脚(手摺付)	¥57,000(税込¥61,560)																																																												
		⑨450T-GT(490) 短脚	¥16,800(税込¥18,144)	⑲GSR型 レンタル用特殊脚	¥33,000(税込¥35,640)																																																												
		⑩GC(490) 中間脚	¥22,900(税込¥24,732)	⑳ステンG型	¥65,000(税込¥70,200)																																																												
		⑪200L・250L 長脚	¥33,600(税込¥36,288)	㉑ステン200	¥28,000(税込¥30,240)																																																												
		⑫450L 長脚	¥35,000(税込¥37,800)	㉒KTG200プレートセット	¥22,000(税込¥23,760)																																																												
		⑬GL(490) 長脚	¥35,500(税込¥38,340)	㉓RCG500プレートセット	¥16,500(税込¥17,820)																																																												

注意事項

ここに示した注意事項は、製品を安全に正しくお使いいただき、火災、傷害、損害等を未然に防止するためのものです。必ずお守りください。

警告の意味 誤った取扱いをすると、死亡または重傷または重大な物的傷害を、負う可能性が想定される内容を示しています。

注意の意味 誤った取扱いをすると、人が傷害を負う可能性や物的損害の発生が、想定される内容を示しています。

安全上のご注意

- ガソリン厳禁** ・火災の恐れがありますので、ガソリンなど揮発性の高い油は使用しないでください。
- 火気厳禁** ・火花や炎を発生する機器、高温物体など、引火する恐れのあるものは絶対に近づけないでください。
- 改造厳禁** ・発火、転倒、油もれの恐れがありますので、絶対に分解または、改造は行わないでください。

設置についてのご注意

- 転倒注意** ・ブロック 地面直接などに設置すると、転倒し火災につながる恐れがあります。屋外用タンクは、水平で丈夫なコンクリート基礎などに設置し市販のアンカーボルト(または基礎ボルト)で正しく固定してください。
- ・落雪の恐れのある場所へは設置しないでください。
- ・雨ダレがかかる軒下等避けて設置してください。タンク内面に結露が発生し、タンク内の水たまりの原因になります。
- ・タンク容量が200リットル以上1000リットル未満のタンクは消防法の「少量危険物貯蔵取扱所」に該当し、各市町村の火災予防条例の適応を受けますが、地域により異なりますので、所轄の消防署でご確認をしてから設置をしてください。



●当カタログの仕様及び価格は製品改良のため、断りなく変更することがありますのでご了承ください。
●商品本体の色は印刷のため実物と若干異なりますのでご了承ください。



本社 / 〒007-0882 札幌市東区北丘珠2条3丁目2番30号
TEL (011) 781-5111 FAX (011) 784-2265
関東営業所 / 〒362-0021 埼玉県上尾市原市3206-3 江端ビル2階
TEL (048) 721-9091 FAX (048) 721-9081
大阪駐在所 / 〒565-0803 大阪府吹田市新声屋下13-6-205号
TEL (06) 6816-7011 FAX (06) 6816-7016
福岡駐在所 / 〒818-0135 福岡県太宰府市向佐野2-10-5-402号
TEL (092) 918-3936 FAX (092) 918-3937

ホクエイホームページ <http://www.hokuei.co.jp/> E-mail info@hokuei.co.jp
(ホームページよりカタログ・図面ダウンロードできます)